

KATALOG | CATALOG

produkty seryjne i na zamówienie
serial and custom products



artisvisio.pl



waga
weight



grubość
thickness



wytrzymałość na zginanie
bending strength



klasa mrozoodporności
freeze resistance degree



klasa ścieralności
abrasion resistance degree

plyta 11 mm

11 mm slab



Nasze płyty to połączenie siły unikalnej i wysoko zaawansowanej technologii GRC, indywidualności, nowoczesnej estetyki i naturalnego piękna. Dzięki temu niemożliwe staje się możliwe, lżejsze od ceramiki. Autentyczne piękno oryginalnego betonu można zastosować wszędzie, gdzie tradycyjne industrialne czy konstrukcyjne, potwornie ciężkie formy betonu, są niewykonalne. Płyty GRC 11 mm, są wyjątkowym materiałem do zastosowania jako okładziny ścian, podłóg oraz elewacji. Oferujemy mnogość wykończeń, kolorów oraz formatów. Wykonujemy też materiał w niestandardowych wymiarach, dokładnie takich jakie odpowiadają potrzebom Waszych wnętrz.

Our tiles are a unique combination of strength and advanced GRC technology, individuality, modern aesthetics and natural beauty. Making the impossible become possible, even lighter than ceramics. The authentic beauty of original concrete can be used anywhere where traditional industrial or monstrously heavy construction concrete forms, are impracticable. GRC plates of 11 mm, are a unique material for use as wall cladding, floors and facades. We offer a multitude of finishes, colours and sizes. Our tiles come in made to measure sizes, in dimensions to suit your needs.

TRWAŁOŚĆ
DURABILITY

wymiary
dimensions



250/100



120/60



60/60



110/40

kolory*
colors*



biały
white



szary naturalny
natural gray



szary
gray



antracytowy
charcoal

wykończenie
finishing



porowaty
porous



lekko porowaty
medium porous



gładki
smooth

odciski
reliefs

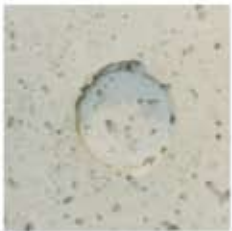

kotwcy
anchor



deski szalunkowe
shuttering wood

parametry
parameters



20 kg/m²



11 mm



8,5 MPa



F 150



4i

* Kolory poglądowe. Więcej informacji na naszej stronie internetowej.
* Colors examples. More information on our website.

plyta 18 mm
18 mm slab



Dzięki zastosowanej przez nas zaawansowanej technologii produkcji (Glass Reinforced Concrete, wykorzystującej włókna szklane ZrO₂) płyty cechują wysokie, potwierdzone badaniami, wytrzymałości technologiczne oraz odporność na trudne warunki atmosferyczne i zanieczyszczone środowisko. Materiał ten dedykujemy na elewacje, a zwłaszcza tam, gdzie konieczne jest zastosowanie kotew i systemów montażowych dla elewacji wysokich i wentylowanych.

Due to the advanced technology of our production (Glass Reinforced Concrete using glass fibres ZrO₂) which is characterized by high, (confirmed by research) technological strength, resistant to harsh weather conditions and a polluted environment. This material is suited to high, ventilated façades, especially where it is necessary to apply anchors and assembly systems.

LEKKOŚĆ
LIGHTNESS

wymiary
dimensions



120/60



60/60

kolory*
colors*



biały
white



szary naturalny
natural gray



szary
gray



antracytowy
charcoal

wykończenie
finishing



porowaty
porous



lekko porowaty
medium porous



gładki
smooth

odciski
reliefs



kotwy
anchor



deski szalunkowe
shuttering wood

parametry
parameters



36 kg/m²



18 mm



8,5 MPa



F 150



4i

* Kolory poglądowe. Więcej informacji na naszej stronie internetowej.
* Colors examples. More information on our website.

plęta vintage
vintage slab



RÓŻNORODNOŚĆ DIVERSITY

Stworzone dla odważnych. Płyty o mocnym wyrazie, efektowne i przykuwające wzrok. Cechuje je różnorodność, niepowtarzalność smug i przebarwień. Jest to beton w najbardziej surowej i dzikiej formie.

Płyty z serii vintage są inne niż wszystkie, nie spotkasz dwóch takich samych. I gwarantujemy przy nich nikt nie przejdzie obojętnie.

Made for the brave. Impressive, eye catching slabs creating a strong expression. Characterised by diversity, uniqueness of their individual stripes and spots. This is concrete in its most raw and wild form.

Our vintage slabs are unmistakable, two are never the same. We guarantee - no one simply passes them by.





wymiary
dimensions

120/60 oraz inne na zamówienie



kolory*
colors*

baza szara
gray base



baza antracytowa
charcoal base



wykończenie
finishing

porowaty
porous



gładki
smooth

parametry
parameters



20 kg/m²



11 mm



8,5 MPa



F 150



4i

* Kolory poglądowe. Więcej informacji na naszej stronie internetowej.
* Colors examples. More information on our website.

plátky 3D

3D files



PERO

Lekka w wyrazie, jak ustane latawcami wiosenne, rozświetlone słońcem niebo. Wibrujące i falujące linie elementów zaklina przestrzeń jak mantry. Zarys płytki mimo jej niewielkiej grubości, daje mocny optyczny efekt przestrzenny, tworzący przykuwające spojrzenia kompozycje.

PERO

Light as a feather. Vibrating and undulating line elements. The outline of the tile despite its small thickness, gives a powerful optical spatial effect, creating eye-gazing compositions.

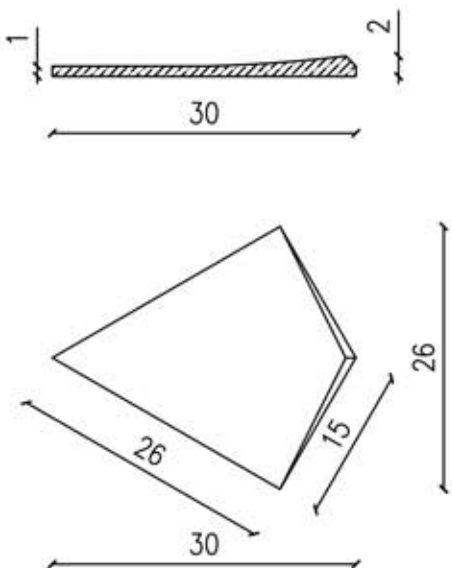



MULINO

Płytki o elektryzującej, odważnej formie, z nieregularnymi żłobieniami. Wydawałoby się na pierwszy rzut oka, że to oferta do wnętrza o mocniejszym charakterze. Jednak mimo technicznego wyrazu, jej przemyślane zestawianie, pozwala na tworzenie delikatnych ornamentów, tchnących we wnętrze barwę „Słoneczników” mistrza Van Gogha.

MULINO

A tile of electrifying, bold form with irregular grooves. At first glance it may seem that this is more suited to an interior of strong character. However, despite the technical elements, the thoughtful compilation, allows you to create a delicate ornament that infuses interior colour and a subtle design.

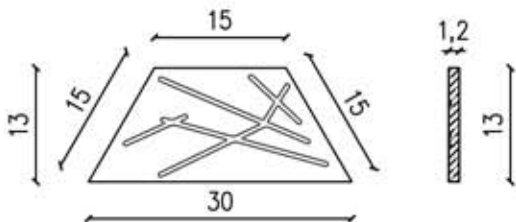



SERPENTE

Jej forma tworzy miękki, płynny ornament, dodający ciepła i powabu. Nawiązuje do starych ceramicznych tradycji, posadzek Prowansji. Może być zastosowana zarówno na ścianach, jak i posadzkach. Uwielbia kompozycje kolorystyczne i wszelkie zakłete w niej niedokładności, dzięki czemu oddaje autentyzm i wzmacnia duszę wnętrza.

SERPENTE

It's shape creates a soft, smooth ornament, adding warmth and charm. It finds it's roots in the old traditional ceramic flooring of Provence. It can however, be used both for walls and floors. Working well with colour compositions and any inaccuracies to create an enchanting spectacle. Perfectly capturing the authenticity and strengthening the soul of design.

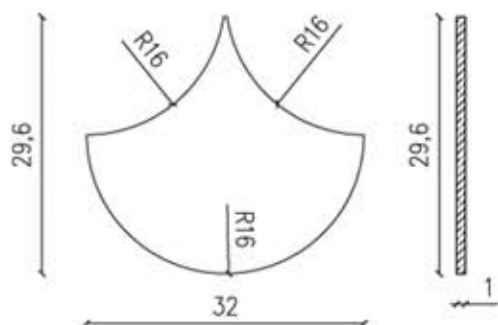



CROCO

Dominująca forma o silnym charakterze, dająca możliwość mocnego podkreślenia tektoniki ściany. Croco generuje mocny rytm wnętrza, swymi surowymi krawędziami ostro tnącymi przestrzeń i rysującymi drogowskazy widzowi spektaklu linii światła i cienia. Croco, jak armia samurajów, stoi na straży tego, co projektant czuł tworząc jednoznacznie zdefiniowaną przestrzeń.

CROCO

A dominant form of strong character, helping to highlight the strong tectonics of a wall. Croco generates a strong rhythm interior, its raw, sharp edges cutting the space giving the viewer signs of drawn lines of light and shadow. Croco, like an army of samurai, upholds what a designers feels when creating a clearly defined space.

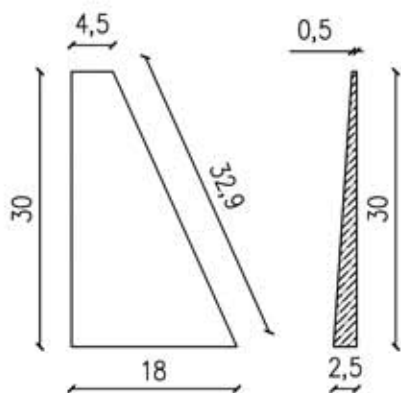



KILI/KILI S

Płytki dostępne w dwóch rozmiarach. Inspiracją do jej stworzenia stały się organiczne struktury spotykane w naturze. Wklęsła forma zmiękcza charakter materiału, nadając powierzchni plastyczny wyraz, urozmaicony refleksami zachodzącego słońca.

KILI/KILI S

The inspiration for its creation comes from organic structures found in nature. The concave shape softens the nature of the material, giving a plastic feel and expressing varied hues of the setting sun. This tile is available in two sizes.

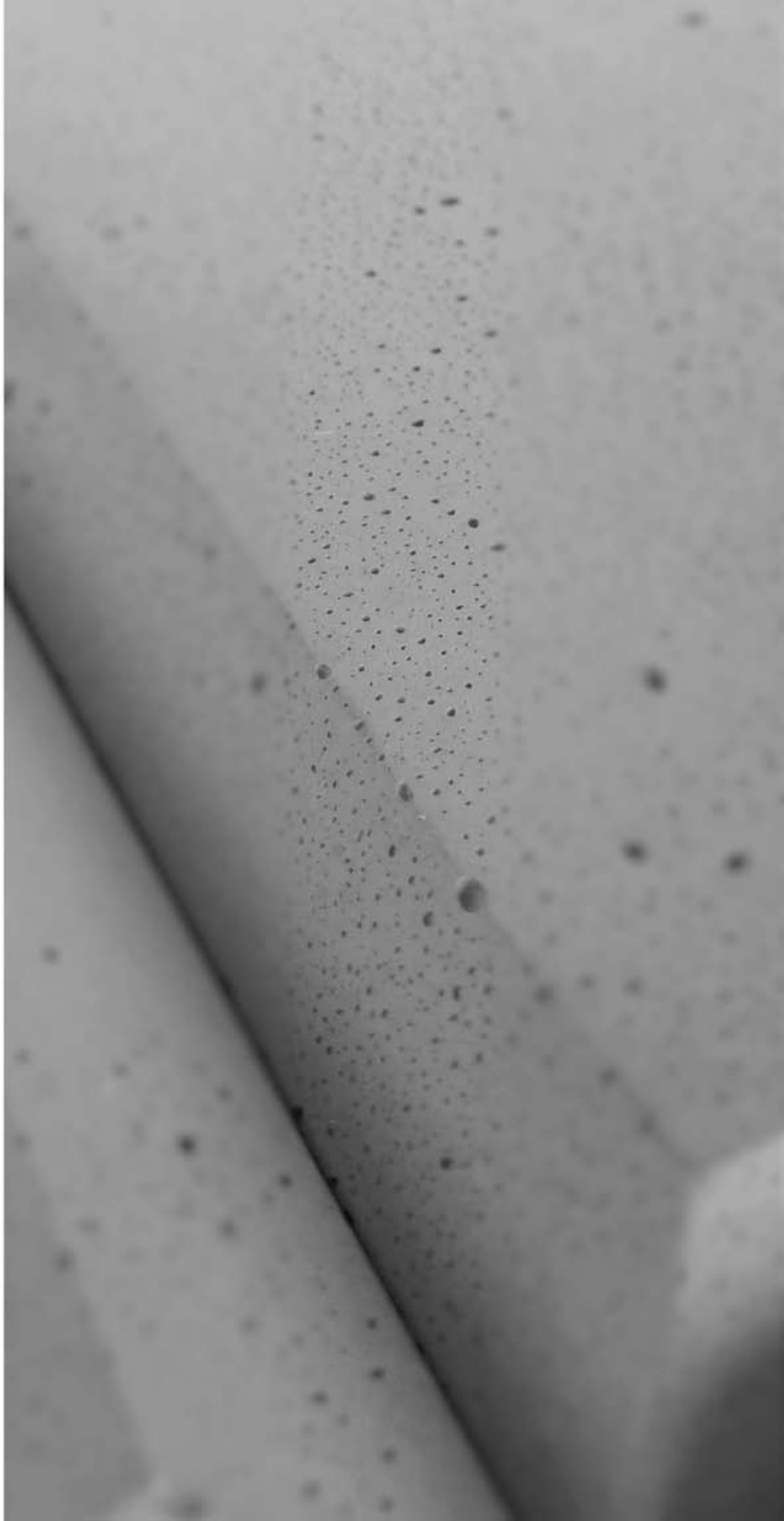
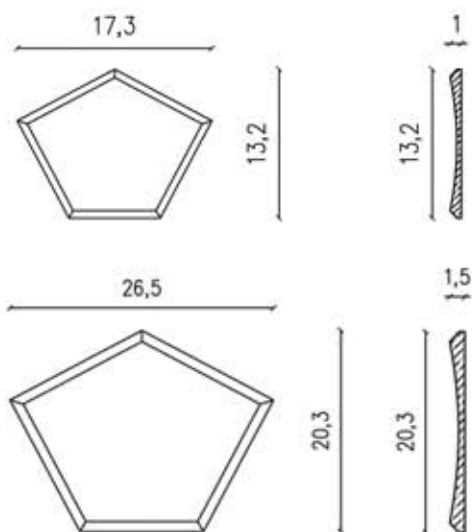



LA RAMBLA PURO

Popularny wzór w nowej odsłonie - ośniewa skromną formą. Ponadczasowe piękno płytki Puro sprawi, że wkomponuje się ona zarówno w nowoczesne, jak i nieco rustykalne wnętrze. La rambla uwielbia towarzystwo ciepłego drewna, surowej stali, jak i chłodnego szkła. Wszędzie czuje się świetnie.

LA RAMBLA PURO

A popular model with a new face - a dazzling modest form. The timeless beauty of Puro helps it to flourish in both modern and slightly rustic interiors. La Rambla loves the company of warm wood, raw steel, and cold glass. Making everywhere feel great.

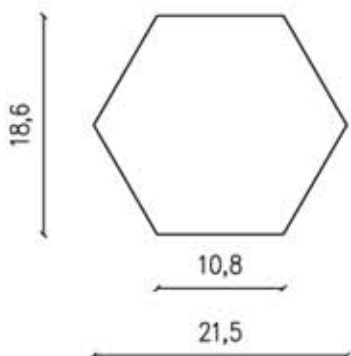



LA RAMBLA

Miękki florystyczny ornament zamknięty w heksagonalnej formie - to przepis na wnętrze pełne smaku i ciepła. Inspirowana twórczością Antonio Gaudiego płytka przywozi na myśl gorące słońce Hiszpanii, wycieczki w odległe baśniowe krainy i dziecięce marzenia z Krainy Czarów.

LA RAMBLA

A soft floral ornament locked in a hexagonal form - a recipe for an interior full of flavour and heat. Inspired by the works of Antonio Gaudi reminiscent of the hot sun of Spain, trips to distant fairy-tale lands and Children's dreams in Wonderland.

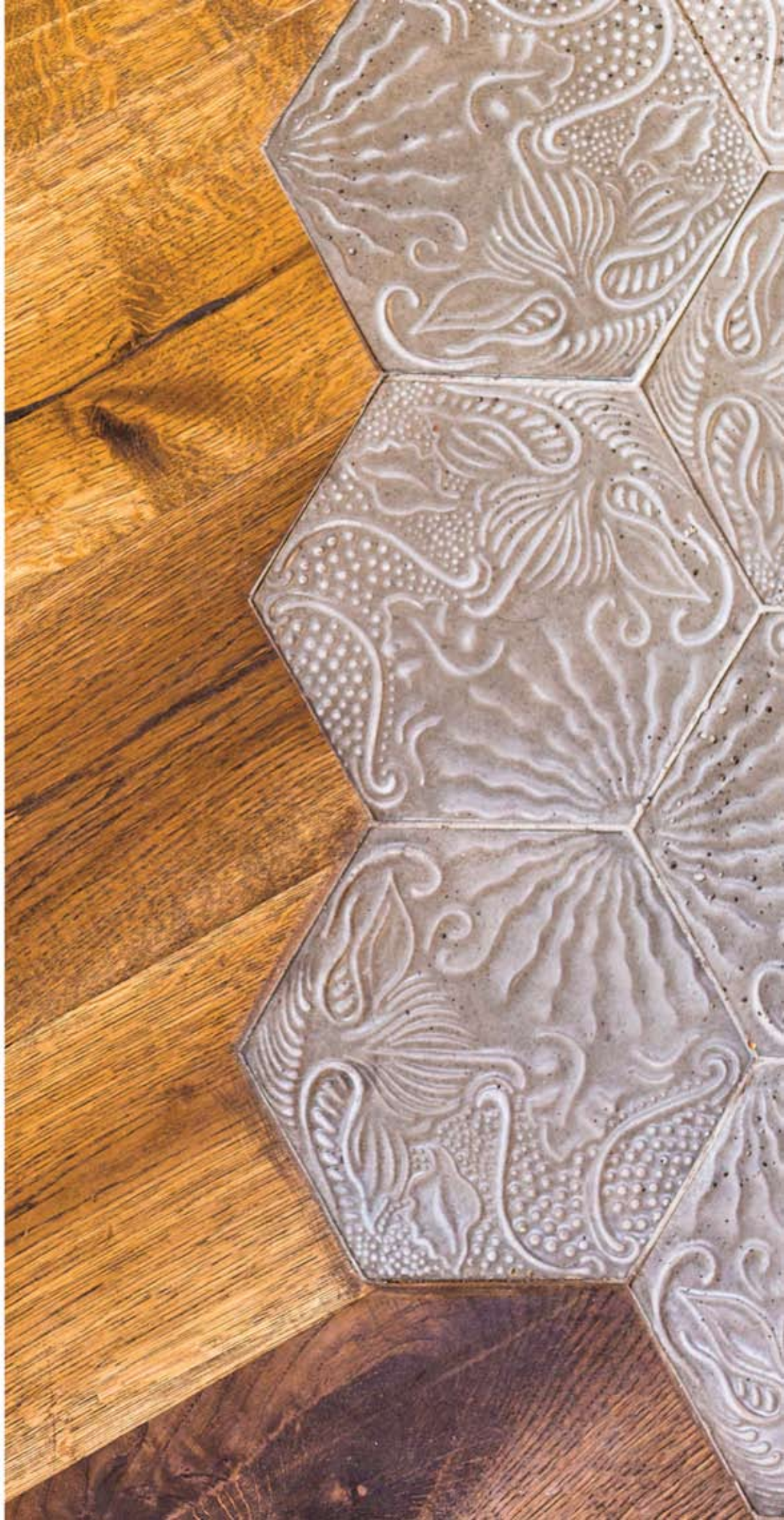
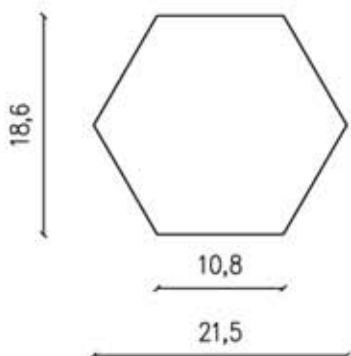



TZARA

Zadziwiająca i oryginalna płytką. Dzięki połączeniu florystycznego ornamentu z linią geometrii rombu, daje ekspresyjny wyraz plastyki przestrzeni. Tworzy wyraziste i efektowne wzory, dominując jako detal w każdym, ociekającym dobrym smakiem wnętrzu.

TZARA

A surprising and original tile. A decorative rhombus giving an expressive art space. It creates vivid and striking patterns, dominating as in every detail, dripping with good taste.

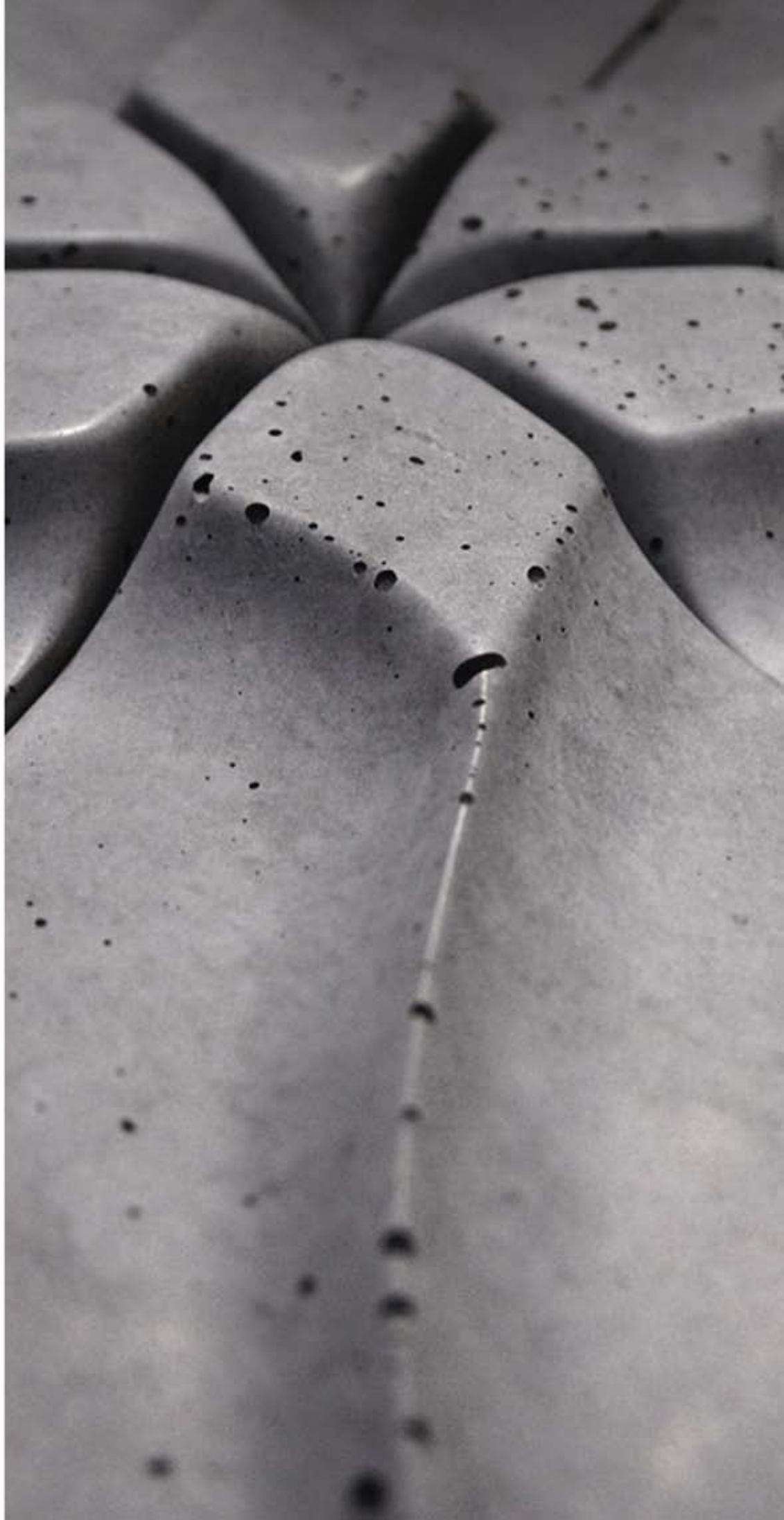
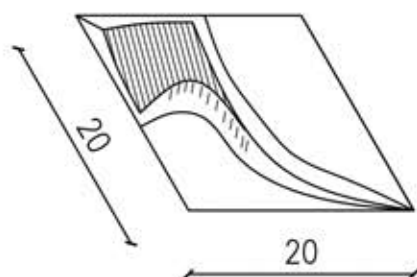



RIVALL

Płytki Rivall budzi niezwykle emocje dzięki możliwości kreowania niepowtarzalnych konfiguracji. Linia fali zarysowana przez jej delikatną formę na powierzchni ściany magnetyzuje i zaklina widza. Rivall niesie ze sobą pozytywną wibrację krainy Aborygenów, nieskończoność fali nadciągającej nad brzeg z bezkresu oceanu. Ta forma uspokaja.

RIVALL

This tile awakens the ultimate thrill due to the possibilities of creating unique configurations. Wavy lines drawn through the delicate form on the surface of the wall, it magnetises and enchants the viewer. 'Rival' brings positive vibes from the vastness of Aboriginal lands, infinite waves looming on the edge of a vast ocean. A form which calms.

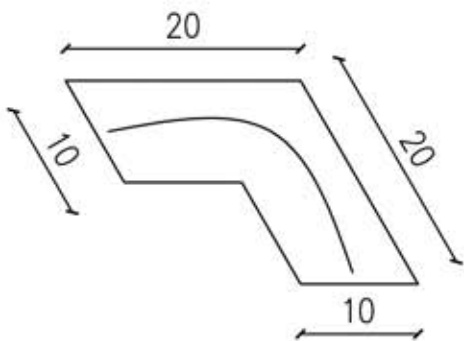

układy
layouts

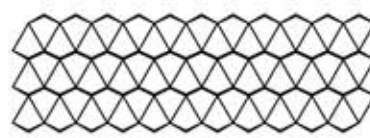
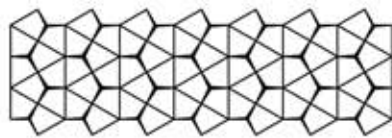
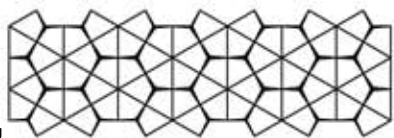

pero

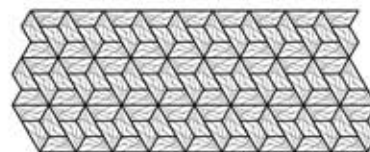
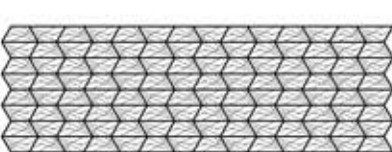
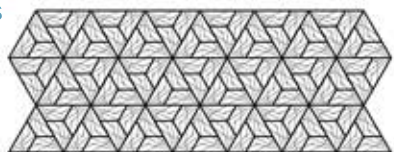

mulino



serpente

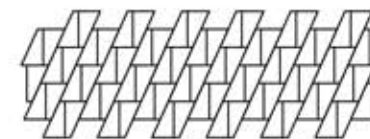
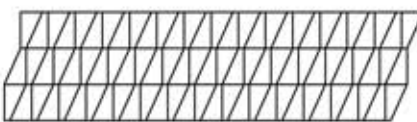

croco

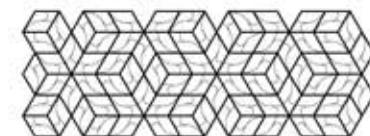

tzara

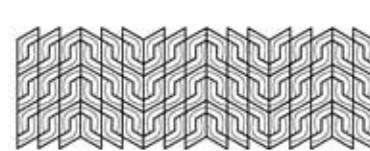
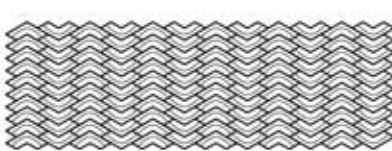
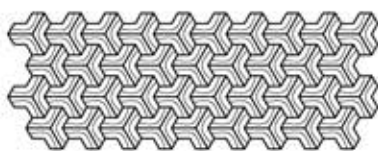

rivall

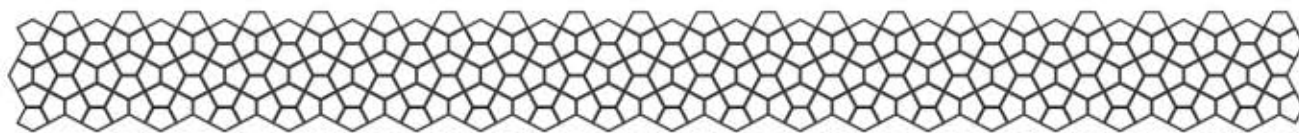

kil/kli s

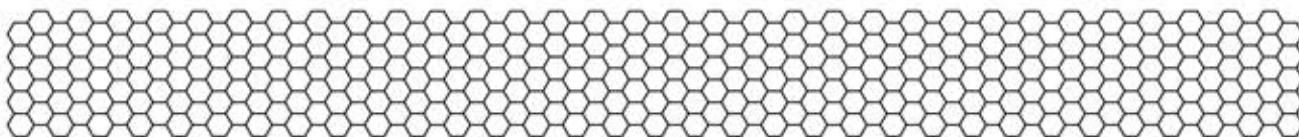

la rambla/puro

kolory
colors



biały



szary naturalny
natural gray



szary
gray



antracytowy
charcoal

parametry
parameters



8,5 MPa



F 150



4i

donice

flower pots



Donice Artis Visio to mistrzowskie połączenie wytrzymałego betonu, eleganckiego wzornictwa i otwartości na realizowanie najśmielszych wizji wzbogacenia zielenią własnego otoczenia, w doskonałym towarzystwie betonu. Niekiedy zieleń dominuje beton, wrasta, niszczy. Artis Visio tworzy, komponuje, kreuje pełną harmonię tych dwóch odwiecznych wrogów. Dla nas to także otwartość na Twoje indywidualne wizje świata zieleni i betonu.

MOŻLIWOŚCI CAPABILITIES

Artis Visio pots are a masterful combination of durable concrete and elegant design. Allowing openness to implement the boldest visions of landscape, perfectly accompanied by concrete. Sometimes greenery dominates concrete, grows and destroys. Artis Visio designs and composes, creating a perfect harmony of these two ancient enemies. We are also open to your own individual visions of the world of green and concrete.



wymiary
standardowe
standard
dimensions



linear 18/100/40 cm

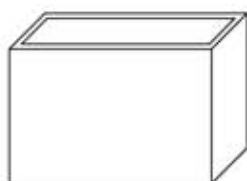

linear s 15/60/40 cm

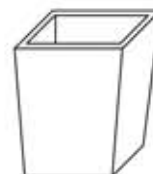

fiore 32/32/38 cm



ivo 50/30/100 cm

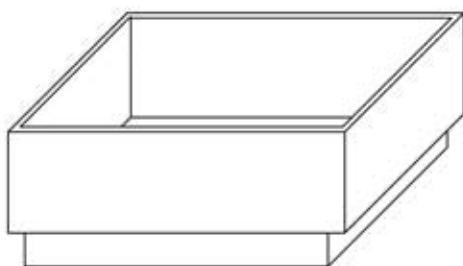

loft 100/100/40 cm

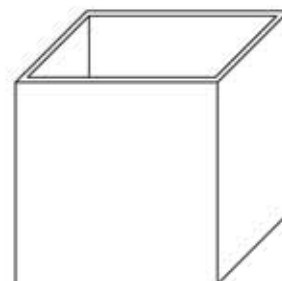

cube 60/60/60 cm

kolory*
colors*

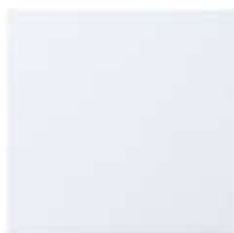

biały
white



szary naturalny
natural gray



szary
gray



antracytowy
charcoal

parametry
parameters



0,5 MPa



F 150



4i

* Kolory poglądowe. Więcej informacji na naszej stronie internetowej.
* Colors examples. More information on our website.

schody
stairs



USZYTE NA MIARĘ TAILOR-MADE

Długowieczność, funkcjonalność, charakter, wyraz, kompozycja. Wiele należało by o nich powiedzieć. Okładziny schodów Artis Visio to idealny pomysł dla osób poszukujących rozwiązania, które połączy wszystkie te cechy. Technologia GRC wybacza swoim użytkownikom intensywne użytkowanie, ponadstandardowe obciążenia i ich wybujałą fantazję. Daje możliwość kreowania indywidualnych wizji.

Longevity, functionality, character, expression, composition. Many have something to say about them. Artis Visio stair coverings are the perfect solution for those looking for a way to combine all of these features. GRC technology is a forgiving material irrelevant of heavy use, non-standard loads and an overactive imagination. Helping to create a vision of individuality.



formy
shapes

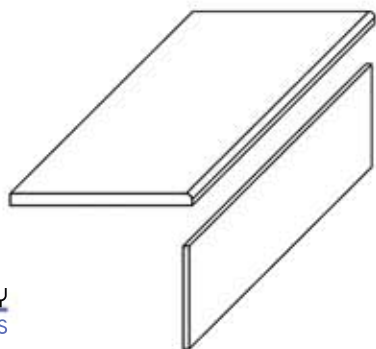

stopnice i podstopnice
stair treads and risers

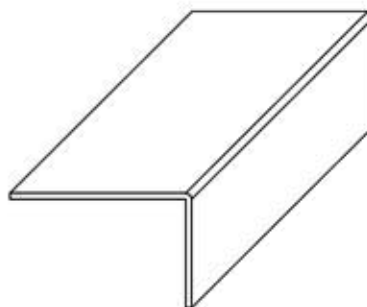

stopnie dywanowe
L-shaped stairs



zaoblona krawędź
rounded edge

kolory*
colors*



biały
white



szary naturalny
natural gray



szary
gray



antracytowy
charcoal

wykończenie
finishing



gładki
smooth

parametry
parameters



8,5 MPa



F 150



4i

* Kolorы poglądowe. Więcej informacji na naszej stronie internetowej.
* Colors examples. More information on our website.

parapety
windowsills



Ze względu na swoją uniwersalną formę i możliwości wykonania na wymiar, parapety Artis Visio zaistnieją w wielu obszarach, zarówno wysmakowanych prywatnych przestrzeniach, jak i wymagających połączenia dobrego smaku i wytrzymałości, obiektach użyteczności publicznej.

Elementy w swojej prostocie zagrają partie staccato, jak i mocne partie wtopione w pełne kompozycji aranżacje.

Due to its universal form and feasibility to size, Artis Visio window sills are suited to many areas, both sophisticated private spaces, as well as when the need to combine good taste and strength in public buildings. The items in its simplicity play staccato and strong rhythms merged into full composed arrangements.

BEZ CIĘCIA
UNIVERSAL FORM



formy
shapes

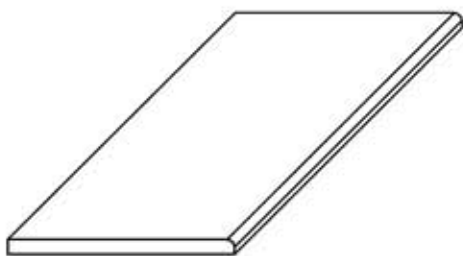

zaoblona krawędź
rounded edge

kolory
colors



biały
white



szary naturalny
natural gray



szary
gray



antracytowy
charcoal

wykończenie
finishing



gładki
smooth

parametry
parameters



8,5 MPa



F 150



4i

* Kolory poglądowe. Więcej informacji na naszej stronie internetowej.
* Colors examples. More information on our website.

blaty

counters



SMAK
TASTE

Intensywna barwa cytryny i jej smak pcha nasze zmysły tam, gdzie się kończy proces twórczy, do ucztowania. Dla nas ten smak zaczyna się komponować już u zarania. Smak to nie tylko odczucie jednego ze zmysłów. Używając betonu jako tworzywa, kreujemy doznania dla wszystkich zmysłów, zabawę skrajnych skojarzeń, ucztę dla oczu zaskakującym mariażem betonu, jego zastosowań i wizji przestrzeni. Tworzymy bazę i detal, zaklinamy go elegancją nowoczesnego minimalistycznego stylu. Ten owoc pracy naszych rąk zaskoczy Twoich gości, Ty zatroszcz się o wino!

The intense colour and taste of lemon push our consciousness forward where a creative process is ending into a feast. For us this taste starts early at dawn. A taste isn't only a feeling of one of the senses. Using concrete as materials, we create experiences for all urges, play on extreme associations, a feast for the eyes with a surprising matrimony of concrete, it's applications and vision of space. We create the base and the detail, we exhort with elegance the minimal modern style. This fruit of labour will surprise your guests, you just need to take care of the wine!



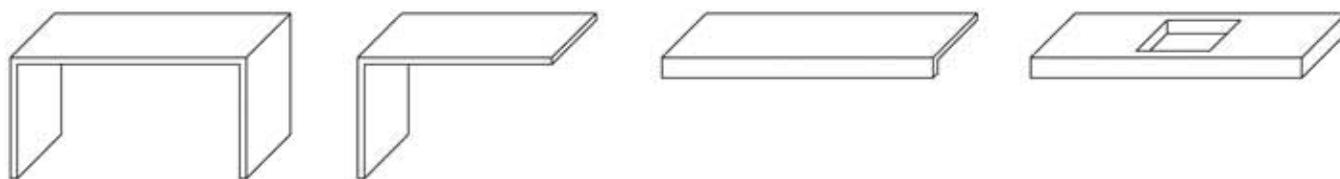

wymiary
dimensions

na indywidualne zamówienie
on individual request

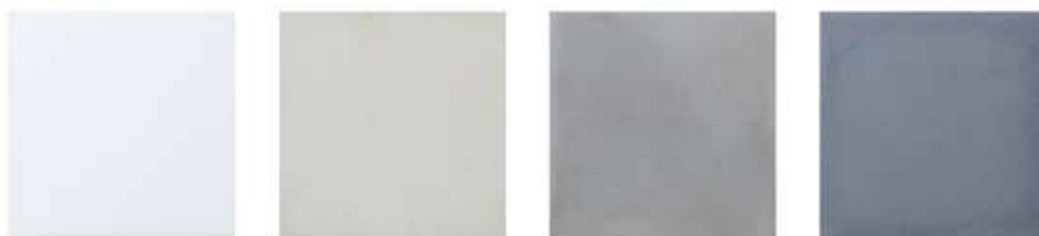

kolorы*
colors

biały
white

szary naturalny
natural gray

szary
gray

antracytowy
charcoal



wykończenie
finishing

gładki
smooth



dodatki
extras

grubość pozorna
mock gauge



15 - 20 mm



8,5 - 18 MPa



F 150



4i

parametry
parameters

* Kolorы poglądowe. Więcej informacji na naszej stronie internetowej.
* Colors examples. More information on our website.

umywalki

washbasins



Voglio jest tam, gdzie znudziła się już tradycyjna, powielana ceramika, gdzie metal jest tworzywem nieprzyjaznym, zimnym. Jesteśmy tam, gdzie własny pomysł nie znajduje spełnienia w produktach standardowych i chcemy sięgnąć po coś świeżego, odkrywczego i zaskakującego. Voglio to innowacyjna technologia zamknięta w poetyckiej prostocie formy. Swobodnie ustawiona w pomieszczeniu lub zintegrowana z blatem, przykuwająca uwagę w kuchni, salonie kąpielowym czy łaźni rzymskiej. Voglio tworzy niepowtarzalność wnętrza.

Voglio is where traditional, reproduced ceramics has become boring, where metal is hostile and cold. We are where your own idea is not to meet the standard products, and we want to reach for something fresh, insightful and surprising. Voglio is an innovative technology closed in the poetic simplicity of form. Freely set in a room or integrated into a table top, a compelling kitchen, bathroom or Roman bath. Voglio creates a unique interior.



ZASKAKUJĄCA ODMIANA
SURPRISING VARIETY

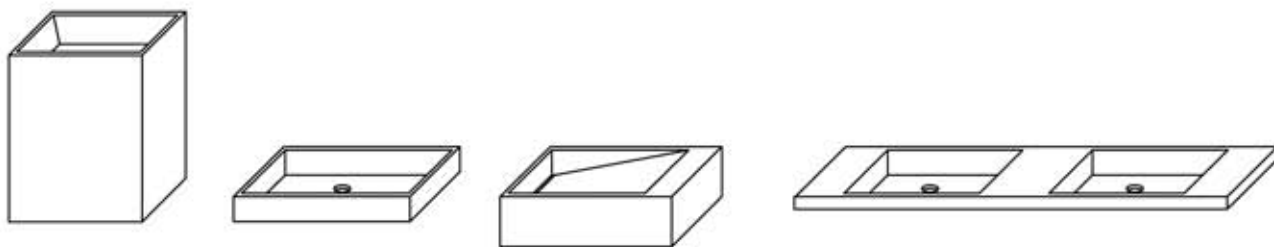

wymiary
dimensions

na indywidualne zamówienie
on individual request



kolorы
colors

biały
white

szary naturalny
natural gray

szary
gray

antracytowy
charcoal



wykończenie
finishing

gładki
smooth



15 - 20 mm



8,5 - 18 MPa



F 150



4i

parametry
parameters

* Kolory poglądowe. Więcej informacji na naszej stronie internetowej.
* Colors examples. More information on our website.

Naszą firmę tworzy grupa przyjaciół, dla których praca jest pasją. Dzięki temu potrafimy zmieniać zwykłe miejsca w pełne uroku i niepowtarzalnego charakteru. Jesteśmy manufakturą, dlatego do wszystkich zamówień podchodzimy indywidualnie. Każdy nasz produkt tworzymy z myślą o jego doskonałości!

W naszych działaniach twórczych inspirujemy się przestrzenią industrialną, złotym czasem modernizmu, ale i pięknem roślinnych ornamentów.

Zaprojektowaliśmy ze starannością bogatą kolekcję wzorów o niespotykanej formie, gwarantującej zaskakujące efekty wizualne. Chcąc sprostać wszelkim wymaganiom, realizujemy dla naszych klientów także indywidualne projekty. Dla nas liczą się Twoje potrzeby i wymagania!

Od ponad 5 lat wprowadzamy innowacje w zakresie produkcji elementów z betonu architektonicznego. Obecnie tworzymy w systemie GRC, który łączy najwyższą jakość materiałów z nowoczesną technologią. Gwarantuje to wysokie parametry wytrzymałościowe, niewielką wagę i łatwość w obróbce naszych produktów.

Artis Visio - tutaj tworzymy z myślą o Tobie i Twojej przestrzeni.

o nas

about us

Our company is made up of a passionate group of friends. As a result, we create charm and character from the most usual places. We are the manufacturer, meaning all projects are treated individually. Each of our products are created with a view to perfection!

Our creative activities are inspired by industrial space, the golden time of modernism, but also the beauty and power of organic decoration.

We design with care to a rich collection of designs with unprecedented form, guaranteeing surprising visual effects. To meet all your requirements, we create individual projects. We count on your needs and requirements!

For more than five years we have been innovating in the field of architectural concrete production. Currently we create 'GRC system' that combines the highest quality materials with modern technology. This ensures high performance strength, light weight and easy to process products.

Artis Visio - here we design to help you and your space.







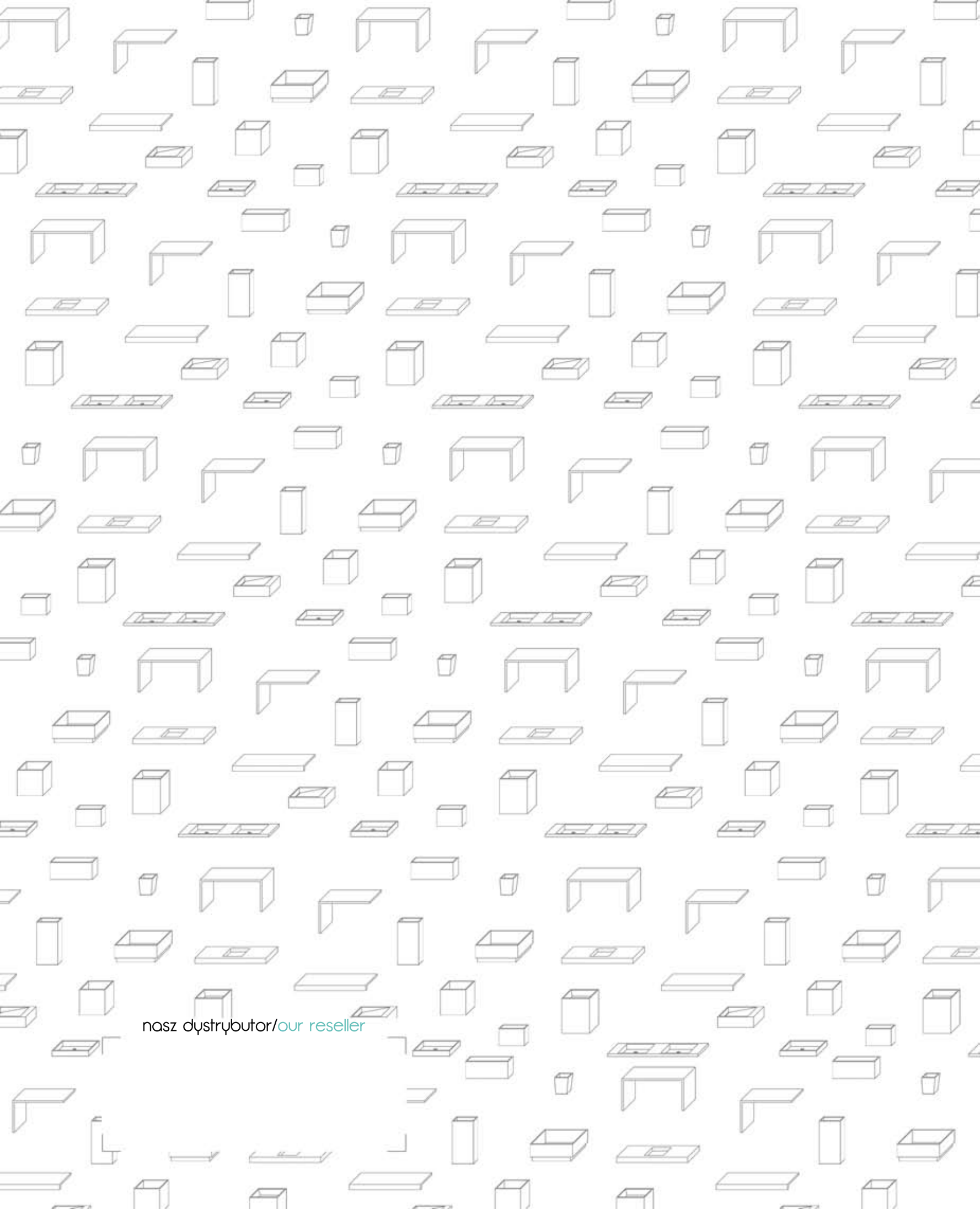

nasz dystrybutor/our reseller

